

Ripartitore consumi termici **MONITOR 2.0 / MONITOR 2.0 E** Acquisitore impulsi **MONITOR 2.0 PULSE**



© Copyright 2019 Caleffi

Serie 7200

PASSI OPERATIVI - MANUALE DI INSTALLAZIONE



Funzione

MONITOR 2.0 e MONITOR 2.0 E sono ripartitori elettronici di ultima generazione da applicare ad ogni corpo scaldante per la rilevazione delle unità di consumo termico in edifici dotati di impianti centralizzati a distribuzione verticale del calore (detti a colonne montanti).

Abbinati ad una valvola termostatica o cronotermostatica permettono la termoregolazione e la contabilizzazione dei consumi del singolo locale, ottenendo così un migliore comfort, una quantificazione del reale consumo termico e un'equa ripartizione delle spese.

I dati di consumo possono essere raccolti via radio ed elaborati direttamente dall'amministratore/gestore o con l'ausilio del Service Caleffi.



MONITOR 2.0 PULSE sono acquisitori di impulsi che, abbinati ad un contatore d'acqua calda e/o fredda sanitaria o contatore di calore diretto dotato di uscita impulsiva, permettono la rilevazione dei consumi per la contabilizzazione delle spese di ogni singolo alloggio.

I dati di consumo sono raccolti via radio ed elaborati direttamente dall'amministratore/gestore attraverso dei report generati dallo stesso software dei ripartitori **MONITOR 2.0 / 2.0 E** che permette di gestire entrambi i dispositivi.

ATTENZIONE! CONSULTARE IL PRESENTE MANUALE PRIMA DELL'UTILIZZO DEL PRODOTTO

PASSI OPERATIVI

RIPARTITORI e ACQUISITORI DI CONSUMI - MONITOR 2.0 - 2.0 E - 2.0 PULSE

1. SOPRALLUOGO PRELIMINARE (competenza dell'installatore)

Individuare:

- No. corpi scaldanti
- Tipologia valvole / detentori
- Tipologia kit di fissaggio ripartitore
- No. contatori acqua sanitaria

pag. 3



Inoltare ordine di acquisto come nell'esempio seguente

Esempio:

- No. 200 radiatori piastre in ghisa
- No. 32 scaldasalviette
- No. 40 contatori acqua calda sanitaria
- No. 40 contatori acqua fredda sanitaria

a) Per i 200 radiatori piastre in ghisa sono necessari:

- No. 180 Valvole termostattizzabili per tubo ferro 1/2" attacco a squadra
- No. 180 Detentori per tubo ferro 1/2" attacco a squadra
- No. 20 Valvole termostattizzabili per tubo ferro 3/8" attacco diritto
- No. 20 Detentori per tubo ferro 3/8" attacco diritto
- No. 200 cod. 720060 Kit di fissaggio (TABELLA 1 a pag. 11-12-13)
- No. 200 cod. 720020 Ripartitore MONITOR 2.0
- No. 160 cod. 200000 Comando termostatico per valvole radiatori
- No. 40 cod. 201000 Comando termostatico per valvole radiatori con sonda a distanza

b) Per i 32 scaldasalviette sono necessari:

- No. 32 Valvole termostattizzabili per tubo rame 1/2" attacco a squadra
- No. 32 Detentori per tubo rame 1/2" attacco a squadra
- No. 35* cod. 720050 Kit di fissaggio (TABELLA 1 a pag. 11-12-13)
- No. 32 cod. 720020 Ripartitore MONITOR 2.0
- No. 32 cod. 200000 Comando termostatico per valvole radiatori

*La confezione minima del cod. 720050 è pari a 5 pz., pertanto l'ordine deve essere multiplo di 5.

c) Per i contatori d'acqua calda e fredda sanitaria sono necessari:

- No. 40 cod. 794204/C contatori ACS 1/2" con uscita impulsiva
- No. 40 cod. 794204 contatori AFS 1/2" con uscita impulsiva
- No. 80 cod. 720030 acquirente consumi acqua calda/fredda sanitaria MONITOR 2.0 PULSE

d) E' inoltre necessario ordinare No. 312 cod. 7200PAR (Non richiesto nel caso in cui la parametrizzazione sia a cura dell'installatore).

2. INSTALLAZIONE E MAPPATURA (competenza dell'installatore)

Montaggio valvola / detentore / comando termostatico



Montaggio ripartitore e acquirente secondo regole di posizionamento e staffaggio

pag. 4-5-6-7-8



Compilazione **Scheda Dati Condominio**

pag. 15



Compilazione **Scheda Rilievo Appartamento**

pag. 16



Ad operazioni di montaggio/mappatura ultimate se l'installatore intende usufruire dei servizi a pagamento messi a disposizione da Caleffi S.p.A. per l'inserimento dati mappati e successiva parametrizzazione in capo dei ripartitori deve inviare copia "Scheda Rilievo Appartamento" debitamente controfirmata a:

CALEFFI S.P.A. - SISTEMI CALORE
S.R. 229 n.25 - 28010 FONTANETO D'AGOGNA (NO)
Fax - 0322849914
E-mail - sistemi.calore@caleffi.com

3. MESSA IN FUNZIONE - PARAMETRIZZAZIONE (competenza dell'installatore o in alternativa di Caleffi Service previo pagamento)

Parametrizzazione in loco dei dispositivi di ripartizione

pag. 17



Verifica funzionale di trasmissione radio

pag. 17

IMPORTANTE

Nel caso di modalità delegata (parametrizzazione effettuata da Caleffi Service su richiesta del referente) dovrà essere riconosciuto in sede d'ordine l'onere di caricamento dati mappati e/o di parametrizzazione secondo i seguenti codici:

servizio SOLO di caricamento dati mappati:
- cod. S7200CAR costo per ripartitore

servizio caricamento dati mappati e parametrizzazione in condominio:
- cod. S7200PAR costo per ripartitore
- cod. S7200PAR050 per q.tà minore/uguale di 50 unità
- cod. S7200PAR100 per q.tà tra 50 e 100 unità

N.B. Le q.tà sono riferite al singolo complesso condominiale oggetto di mappatura.

4. MODALITA' LETTURE CONSUMI (competenza del referente di condominio)

- Disponibilità PC portatile con sistema operativo Microsoft® Windows
- Acquisto dispositivo USB/Radio + software SW7200 (cod. 720090) di lettura, visualizzazione e creazione reports dei consumi
- Eventuale ulteriore acquisto concentratore dati con interrogazione automatica a date prestabilite dei dati di consumo e storicizzazione locale su memoria interna, comprensivo di modem GSM per trasferimento dati a server FTP.

pag. 17-18-19

1. SOPRALLUOGO PRELIMINARE (competenza dell'installatore)

In fase di sopralluogo è indispensabile stabilire il kit di fissaggio idoneo per la tipologia di corpo scaldante su cui deve essere applicato il ripartitore di consumi termici.

Per la scelta del kit idoneo consultare TABELLA 1 a pag. 11-12-13.

7200 Kit di fissaggio

N.B. In fase di ordinazione di kit di fissaggio, verificare che il numero di pezzi sia multiplo della confezione minima.

Codice	Descrizione	Confezione
720050	piastra (39 mm) + ancora (20 / 39 mm) + viti (M4 x 45) + viti (M4 x 60)	5
720051	piastra (39 mm) + ancora (59 mm) + ancora (75 mm) + viti (M4 x 60)	5
720052	piastra (55 mm) + ancora (20 / 39 mm) + ancora (59 mm) + viti (M4 x 60)	5
720053	piastra (55 mm) + ancora (75 mm) + viti (M4 x 60)	5
720054	piastra (88 mm) + ancora (39 mm) + viti (M4 x 130)	5
720055	piastra (88 mm) + ancora (59 mm) + ancora (75 mm) + viti (M4 x 60)	1
720056	piastra (88 mm) + ancora (75 mm) + viti (M4 x 130)	1
720060	piastra (39 mm) + autofilettante	5
720061	piastra (39 mm) + piastra filettata	5
720062	piastra (39 mm) + perni in rame a saldare*	5
720063	piastra (39 mm) + angoli ad espansione (24÷28 mm)	1
720064	piastra (55 mm) + angoli ad espansione (33÷41 mm)	1

IMPORTANTE:

La coppia di serraggio delle viti utilizzate nei kit di fissaggio deve essere compresa tra 0,8 e 1 N·m.

* Utilizzare idonea saldatrice per perni in rame tipo SOYER BMS-4 AKKUMAT

Esempio:

- Corpo scaldante: PIASTRE IN GHISA
- Luce tra gli elementi: INFERIORE A 4 mm

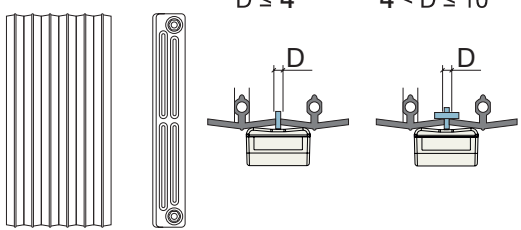
Piastre in ghisa		Luce tra elementi (D) minore o uguale a 4 mm	1B	720060*
		Luce tra elementi (D) da 4 mm a 10 mm	2B	720061*

- Kit di fissaggio: cod. 720060

2. INSTALLAZIONE E MAPPATURA (competenza dell'installatore)

Componenti caratteristici

MONITOR 2.0 - cod. 720020

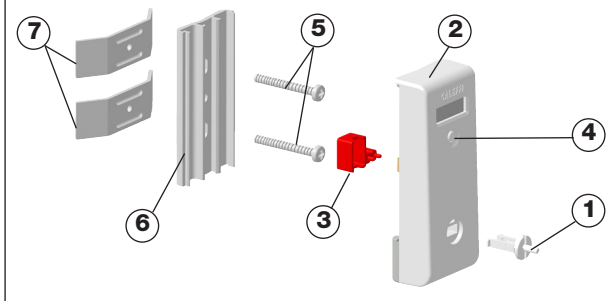

- 1 Sigillo antimanomissione
- 2 Ripartitore completo di scheda elettronica
- 3 Protezione per sonda corpo scaldante (da rimuovere in fase di installazione)
- 4 Tasto selezione display
- 5 Viti di fissaggio (coppia di serraggio 0,8÷1 N·m)
- 6 Piastra di accoppiamento termico in alluminio
- 7 Ancore di fissaggio

MONITOR 2.0 E (sonda estesa) - cod. 720025

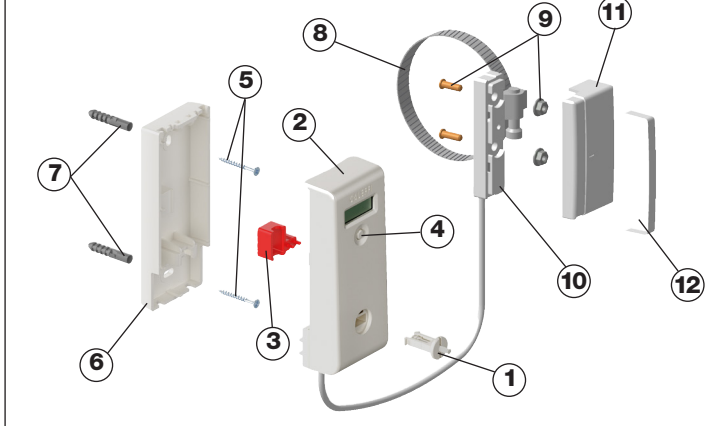

- 1 Sigillo antimanomissione
- 2 Ripartitore completo di scheda elettronica
- 3 Protezione per tamper antimanomissione (da rimuovere in fase di installazione)
- 4 Tasto selezione display
- 5 Viti di fissaggio a muro (coppia di serraggio 0,8÷1 N·m)
- 6 Piastra di fissaggio in plastica
- 7 Tasselli per fissaggio a muro
- 8 Fascetta metallica per fissaggio sonda estesa a radiatore/convettore
- 9 Prigionieri in rame + dadi per fissaggio a saldare
- 10 Sonda estesa
- 11 Copertura sonda estesa
- 12 Etichetta antimanomissione

MONITOR 2.0 PULSE - cod. 720030

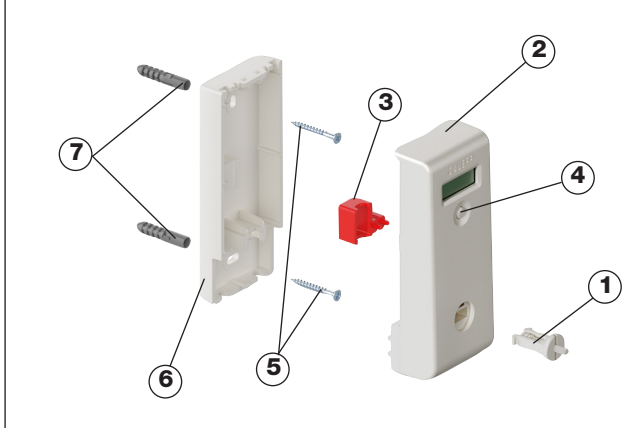

- 1 Sigillo antimanomissione
- 2 Acquisitore completo di scheda elettronica
- 3 Protezione per tamper antimanomissione (da rimuovere in fase di installazione)
- 4 Tasto selezione display
- 5 Viti di fissaggio a muro (coppia di serraggio 0,8÷1 N·m)
- 6 Piastra di fissaggio in plastica
- 7 Tasselli per fissaggio a muro

2. INSTALLAZIONE E MAPPATURA (competenza dell'installatore)

Installazione ripartitore/acquisitore

MONITOR 2.0

FASE 1

Prima di procedere all'installazione è necessario rimuovere la protezione della sonda (a) e il sigillo antimanomissione (b).

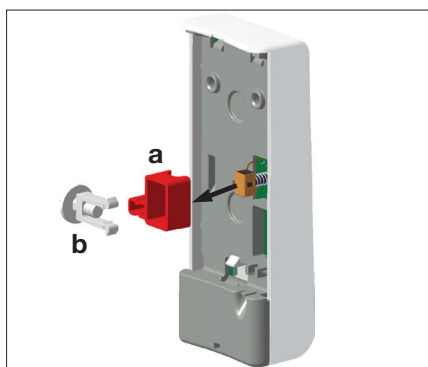

FASE 2

Installare il ripartitore sul corpo scaldante agganciando la parte superiore alla piastra di ancoraggio in alluminio e premendo verso il basso.



FASE 3

Premere la parte inferiore del ripartitore fino al completo fissaggio.

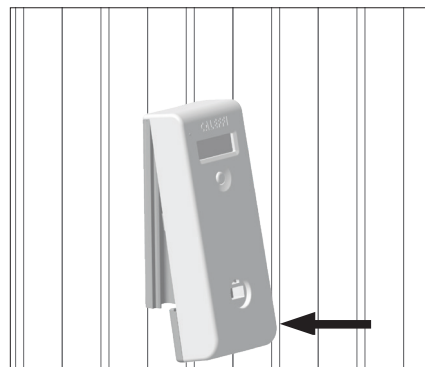

MONITOR 2.0 E - 2.0 PULSE

FASE 1

Prima di procedere all'installazione è necessario:

- rimuovere la protezione tamper (a) ed il sigillo antimanomissione (b).
- fissare i cavi, a seconda del modello da installare, come illustrato nelle figure seguenti:

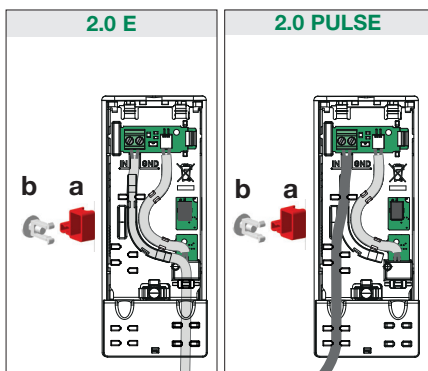

FASE 2

Installare il ripartitore sul corpo scaldante agganciando la parte superiore alla piastra di ancoraggio in plastica e premendo verso il basso.

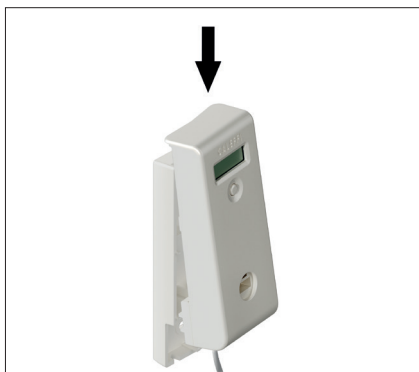

FASE 3

Premere la parte inferiore del ripartitore fino al completo fissaggio.

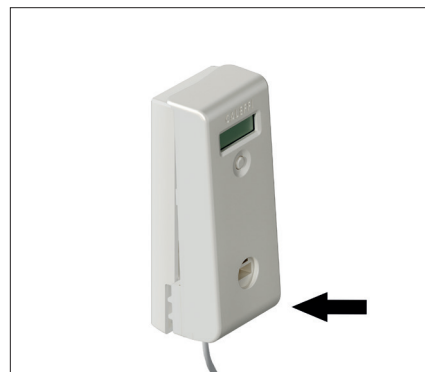

MONITOR 2.0 - 2.0 E - 2.0 PULSE

Installazione sigillo antimanomissione

Ad installazione completata inserire il sigillo antimanomissione comprimendo le due alette e procedere come sotto illustrato:

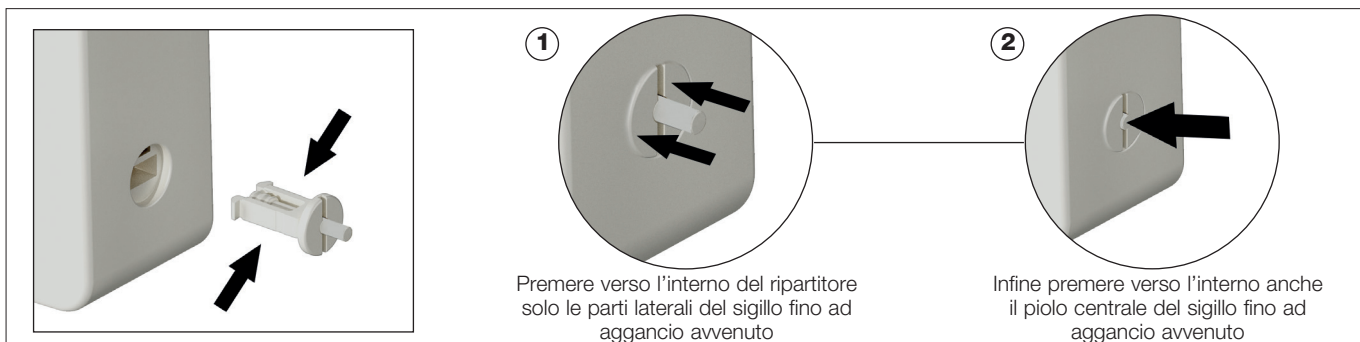

2. INSTALLAZIONE E MAPPATURA (competenza dell'installatore) MONITOR 2.0

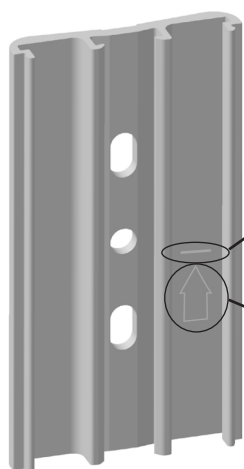

L'indicatore di posizionamento del ripartitore deve essere SEMPRE collocato esattamente al 75% (± 1 cm) dell'altezza del corpo scaldante.

In fase di installazione prestare attenzione a mantenere la freccia SEMPRE rivolta verso l'alto.

Montaggio kit a saldare

In caso di kit a saldare:

- rimuovere la vernice dal radiatore nei punti in cui verranno saldati i prigionieri.
- saldare le viti nell'incavo tra due rilievi. Nel caso i rilievi siano in numero dispari scegliere la posizione mediana più vicina alla valvola.
- tagliare con un tronchesino la parte in eccedenza perché potrebbe danneggiare il dispositivo.

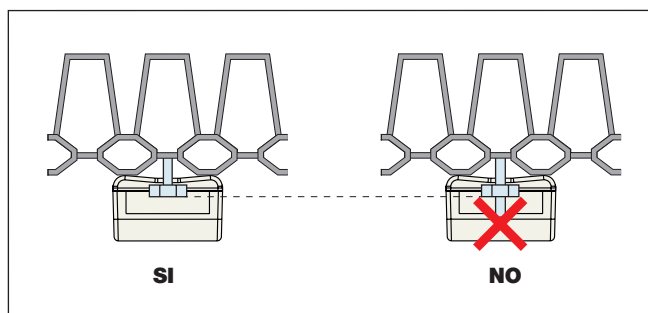

In caso di errore non rimuovere i prigionieri già saldati, si rischia di danneggiare il radiatore, tagliarli il più possibile alla base.

Posizione del ripartitore sul radiatore

Larghezza fino a 3000 mm

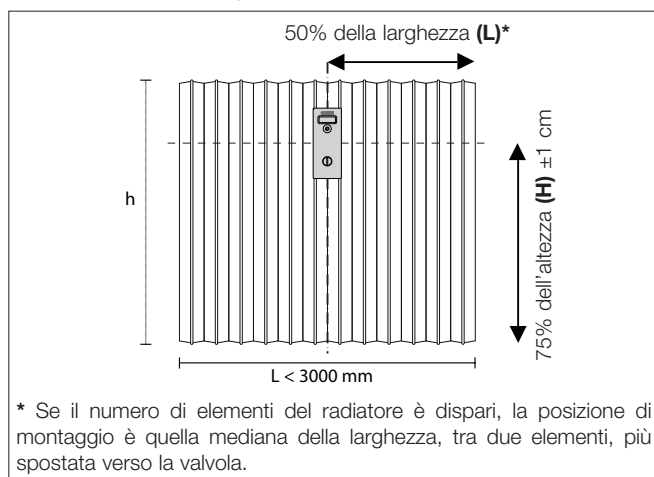

Larghezza superiore a 3000 mm

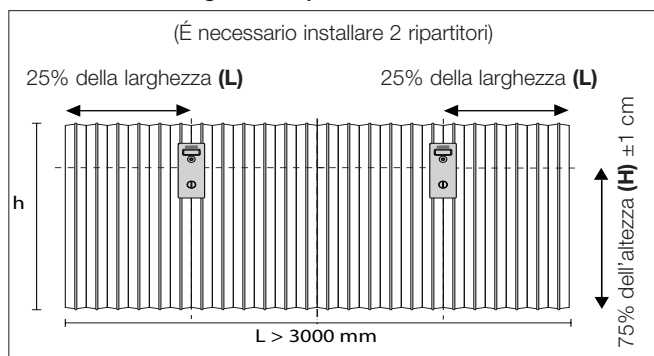

Posizione del ripartitore sullo scaldasalviette

Posizionare il ripartitore accostato al montante su cui è presente la valvola termostatica (mandata).

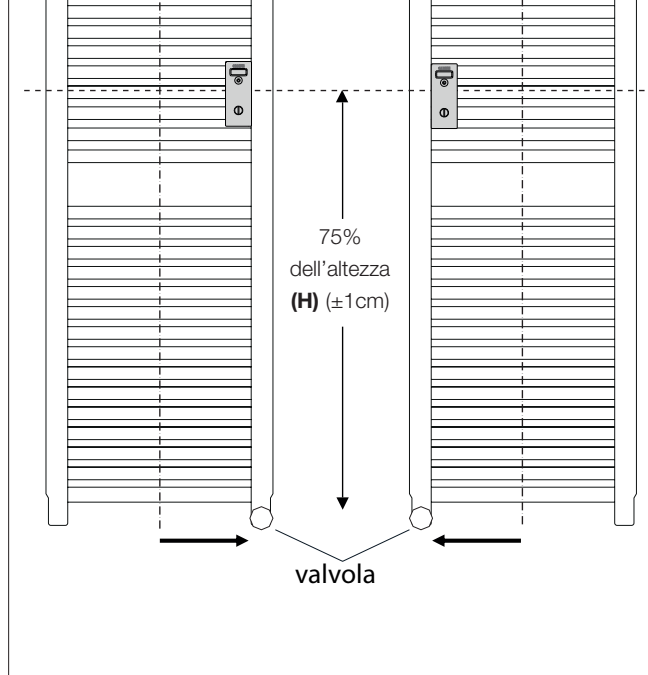

N.B. Ultimata la procedura di installazione, il ripartitore si attiva automaticamente dopo circa 90 secondi.

Sul display è possibile visualizzare:

Unit

Ora è possibile procedere con la parametrizzazione del ripartitore (vedi pag. 17)

2. INSTALLAZIONE E MAPPATURA (competenza dell'installatore) MONITOR 2.0 E (con sonda estesa)

In fase di installazione prestare attenzione a collocare la mezzeria del particolare rappresentato in **figura 1** esattamente al 75% (± 1 cm) dello sviluppo della serpentina o al 50% (± 1 cm) dell'altezza nel caso di convettore a vasca.

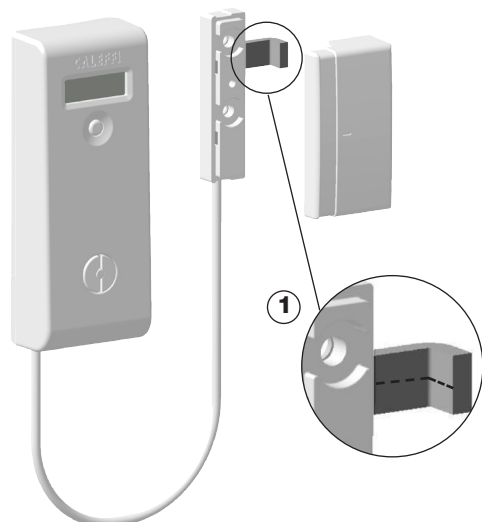

N.B. Nel caso di utilizzo di sonda estesa con radiatore, la mezzeria dell'indicatore di posizionamento sonda deve essere posizionata (al posto della piastra di accoppiamento termico) secondo le istruzioni riportate a pag. 6.

Determinazione della posizione del sensore sonda estesa Convettore con lamelle singole o a serpentina

Il sensore deve essere posizionato al 75% (± 1 cm) dello sviluppo della serpentina (25% dall'ingresso, 75% dall'uscita).

MONTAGGIO CON VITI O FASCETTE

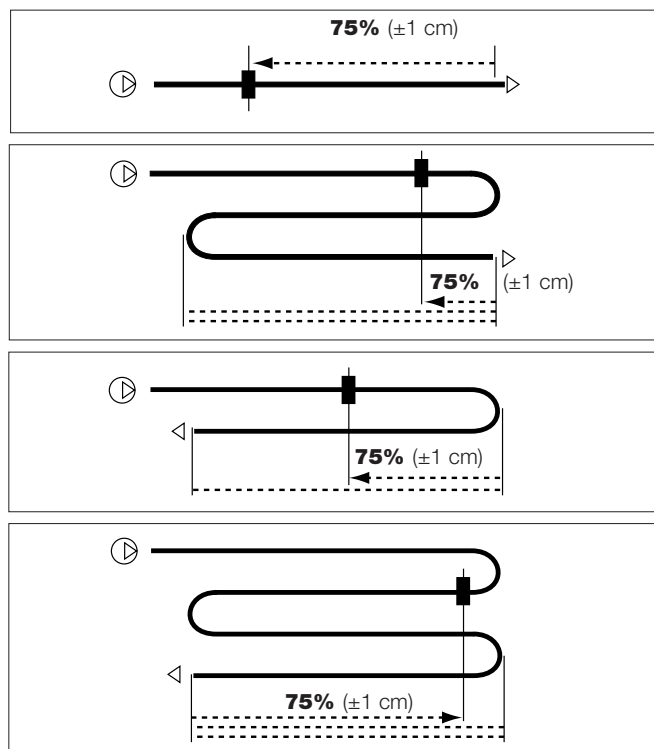

Posizione del ripartitore con convettore

Per garantire una rilevazione a norma il ripartitore deve essere posizionato ad una distanza non inferiore a 10 cm dal corpo scaldante e ad una altezza pari alla metà dell'altezza del corpo scaldante.

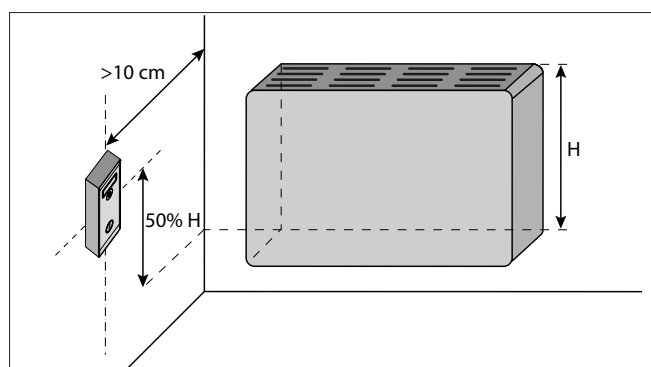
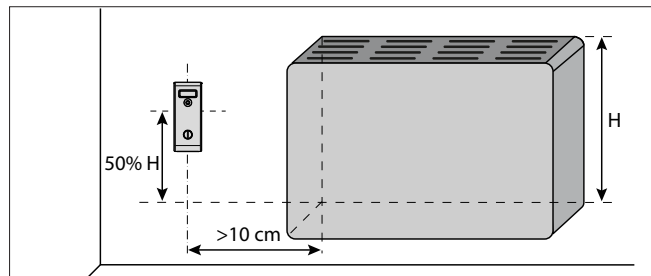

Determinazione della posizione del sensore sonda estesa Convettore a vasca

Il sensore a distanza viene montato sulla camera di ritorno, dove va fissato al 50% dell'altezza.

MONTAGGIO A SALDARE

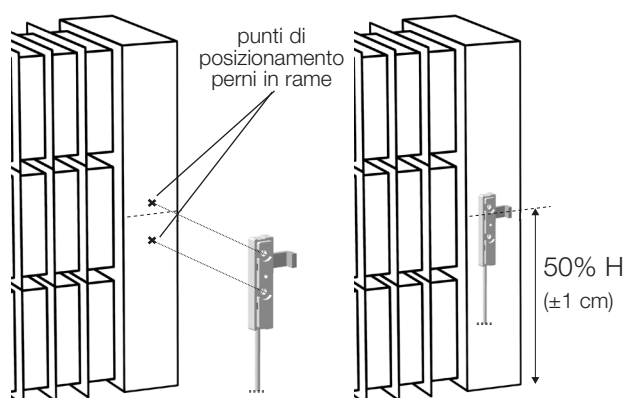

N.B. La sonda estesa deve essere installata in modo che rimanga traccia di un qualsiasi tentativo di scollegamento della sonda. Utilizzare quindi l'apposita etichetta antimanomissione, fornita a corredo, sulla copertura esterna della sonda.

N.B. Ultimata la procedura di installazione, **il ripartitore si attiva automaticamente dopo circa 90 secondi.**

Sul display è possibile visualizzare:

Unit

Ora è possibile procedere con la parametrizzazione del ripartitore (vedi pag. 17)

2. INSTALLAZIONE E MAPPATURA (competenza dell'installatore) MONITOR 2.0 PULSE (acquisitore consumi)

Utilizzare prima gli appositi tasselli per fissaggio a muro, forniti a corredo, installare la piastra di fissaggio in plastica e per concludere utilizzare le viti di fissaggio, come illustrato nella figura seguente:

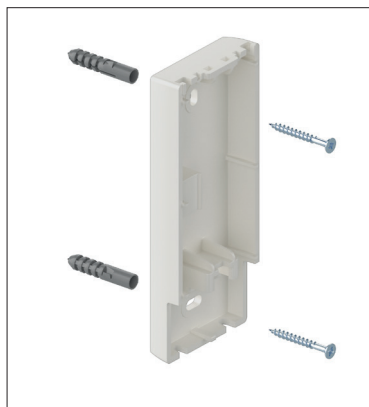

Se risulta necessario allungare il cavo del contatore considerare le seguenti indicazioni:

- la lunghezza massima della prolunga è pari a 10 m;
- utilizzare cavo schermato a due vie 2x0,5 mm / 24 AWG;
- il collegamento tra il cavo del contatore ed il cavo di allungamento deve essere eseguito saldando i loro terminali e proteggendo la giuntura sia da umidità sia da scollegamenti imprevisti o tentativi di manomissione;
- posizionare il cavo lontano da linee di potenza o dispositivi come pompe e inverter

Posizione dell'acquisitore di consumi

Per garantire un corretto funzionamento dell'acquisitore di consumi è necessario che non venga nè posizionato a diretto contatto con i tubi, nè al di sotto di essi per evitare problemi di condensa e umidità.

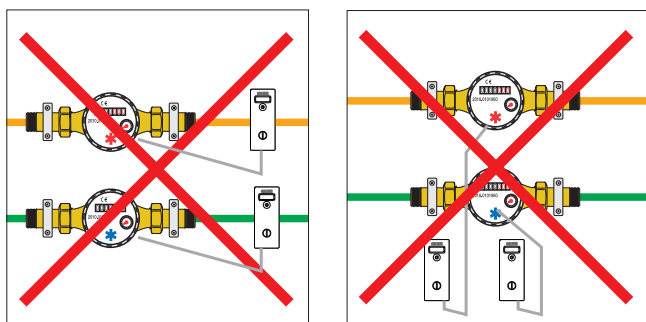
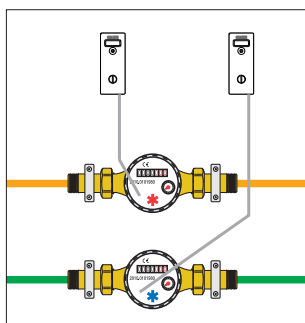

Collegamento a contatore volumetrico

Collegare il cavo di uscita impulsiva del contatore volumetrico agli ingressi con morsetti a vite (Fig. A) fissandolo come illustrato in figura.

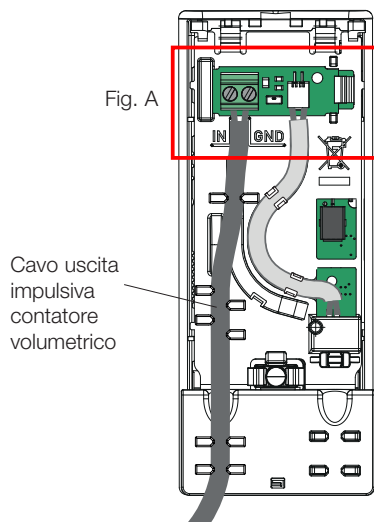

L'impulso generico deve essere privo di potenziale (contatto pulito, massima frequenza 50 Hz).

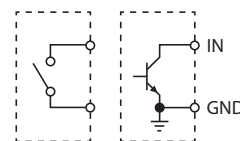

Collegamento a scheda elettronica CONTECA® 7554/7557

Per il collegamento al contatore diretto CONTECA® serie 7554/7557 fornito di uscita impulsiva per unità di energia in modalità riscaldamento (opzione cod. 755881)(*) o raffreddamento (opzione cod. 755882)(*) è necessario rispettare gli schemi sotto riportati.

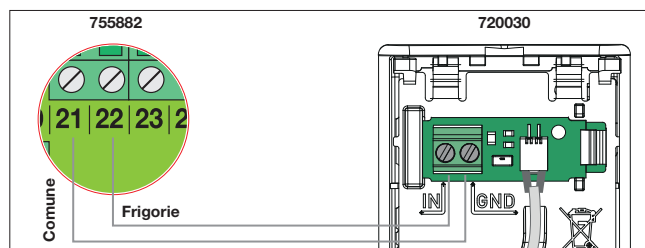
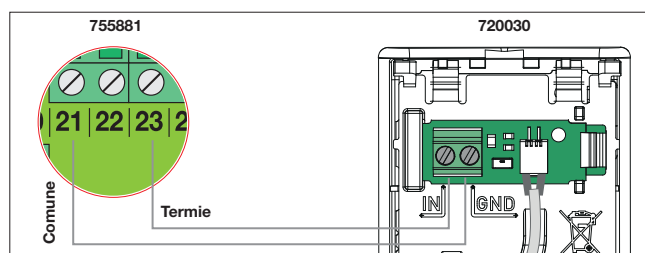

(*) l'opzione deve essere necessariamente ordinata insieme al contatore di calore

N.B. Ultimata la procedura di installazione, l'acquisitore si attiva automaticamente dopo circa 90 secondi.

Sul display è possibile visualizzare:

Unit

Ora è possibile procedere con la parametrizzazione dell'acquisitore (vedi pag. 17)

2. INSTALLAZIONE E MAPPATURA (competenza dell'installatore)

MONITOR 2.0 - 2.0 E (sonda estesa)

Mappatura

Per mappatura s'intende la compilazione delle schede dati di condominio e di appartamento (vedi pag 15-16).

Esempio inserimento dati corpo scaldante

RADIATORE / CONVETTORE

1 Locale	2 Matricola ripartitore	3 Copertura radiatore M = Mensola (distanza < 15 cm) C = Copertura completa	4 Dimensioni (* Per H si intende l'altezza del corpo scaldante e NON l'interasse tra i mozzi)			5 N° Elementi	6 Tipologia UNI 10200 Vedi TAB. 2 Esempio: 1	7 Schema di accoppiamento vedi TAB. 1 Esempio: 1A	8 Radiatore NON verniciato o verniciato con vernici metalliche (2)	9 Convettore Potenza Installata (W) ΔT 60°C	10 Selezionare se il ripartitore è con sonda estesa MONITOR 2.0 E
			(*) H (mm)	L (mm)	P (mm)						
INGRESSO	1 2 3 4 5 6 7 8	<input checked="" type="checkbox"/> M <input type="checkbox"/> C	800	600	120	10	8	1 B	<input type="checkbox"/>		<input type="checkbox"/> 2.0 E
CUCINA		<input type="checkbox"/> M <input type="checkbox"/> C							<input type="checkbox"/>		<input type="checkbox"/> 2.0 E
SOGGIORNO		<input type="checkbox"/> M <input type="checkbox"/> C							<input type="checkbox"/>		<input type="checkbox"/> 2.0 E
BAGNO		<input type="checkbox"/> M <input type="checkbox"/> C							<input type="checkbox"/>		<input type="checkbox"/> 2.0 E
CAMERA MATRIMONIALE		<input type="checkbox"/> M <input type="checkbox"/> C							<input type="checkbox"/>		<input type="checkbox"/> 2.0 E
CAMERETTA		<input type="checkbox"/> M <input type="checkbox"/> C							<input type="checkbox"/>		<input type="checkbox"/> 2.0 E

1 Locale
Inserire il locale in cui è presente il corpo scaldante.

2 Matricola ripartitore
Inserire il numero di matricola riportato sull'etichetta posta nella parte superiore del ripartitore.



4 Dimensioni
Specificare le misure del corpo scaldante o del convettore **esprese in mm.**

H = altezza
L = larghezza
P = profondità

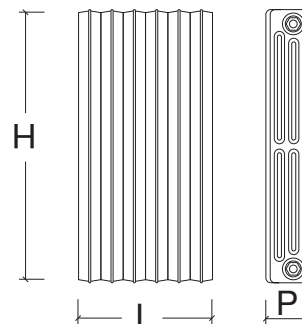

3 Copertura radiatore
Indicare la presenza di mensola M solo se la distanza di quest'ultima dal radiatore è inferiore a 15 cm oppure di copertura totale del radiatore C
(Barrare SOLO in presenza di mensola o copertura totale).

5 N° elementi
Inserire il numero di elementi da cui è composto il radiatore. In caso si convettore, indicare 1 solo elemento.

6 Tipologia UNI 10200 (vedi TABELLA 2 a pag. 14):
ESEMPIO. Corpo scaldante: piastre in ghisa, colonne lisce

Piastra Ghisa		Colonne lisce	7
		Colonne alettate	8

7 Schema di accoppiamento (vedi TABELLA 1 a pag. 11-12-13):
ESEMPIO. Luce tra gli elementi: 3 mm

Piastra in ghisa		Luce tra elementi (D) minore o uguale a 4 mm	1B	720060*
		Luce tra elementi (D) da 4 mm a 10 mm	2B	720061*

8 Indicare la presenza di radiatore NON VERNICIATO o di radiatore verniciato con vernici metalliche.
Per radiatore NON verniciato si intende: alluminio grezzo (non anodizzato), metallo cromato o nichelato, ecc.. Da NON indicare nel caso di radiatore verniciato di bianco. Per radiatore verniciato con vernici metalliche si intendono le vernici come per esempio allumine o bronzine.

9 Convettore. Potenza Installata (W)
In presenza di convettori è indispensabile indicare la potenza installata riferita a ΔT 60°C.

10 Ripartitore con sonda estesa MONITOR 2.0 E
Barrare SOLO se il ripartitore è provvisto di sonda estesa (MONITOR 2.0 E).

2. INSTALLAZIONE E MAPPATURA (competenza dell'installatore) MONITOR 2.0 - 2.0 E (sonda estesa)

Esempio inserimento dati termoarredo/scaldasalviette:

TERMOARREDO[®] / SCALDASALVIETTE[®]

(2) In mancanza di marca, serie e modello dello scaldasalviette o termoarredo è necessario far pervenire tramite e-mail all'indirizzo sistemi.calore@caleffi.it la foto, il diametro dei tubi, il diametro dei collettori e indicare a quale condominio, alloggio e locale corrispondono.

1 Locale	2 Matricola ripartitore	3 Dimensioni			4 N° Elementi	5 Marca	6 Serie	7 Modello	8 Potenza Installata (W) ΔT 60°C	9 Selezionare se il ripartitore è con sonda estesa MONITOR 2.0 E
		H (mm)	L (mm)	P (mm)						
BAGNO	1 2 3 4 5 6 7 8	1520	400	30	1	MARCA 1	SERIE 1	MODELLO 1		<input type="checkbox"/> 2.0 E
										<input type="checkbox"/> 2.0 E
										<input type="checkbox"/> 2.0 E

- 1 Locale**
Inserire il locale in cui è presente il corpo scaldante.
- 2 Matricola ripartitore**
Inserire il numero di matricola riportato sull'etichetta posta nella parte superiore del ripartitore.
- 3 Dimensioni**
Specificare le misure del corpo scaldante espresse in mm.
- 4 N° elementi**
Inserire il numero di elementi da cui è composto il termoarredo.
Nel caso di scaldasalviette indicare 1 solo elemento.
- 5 6 7 Marca, serie e modello**
Indicare, se disponibili, marca, serie e modello del termoarredo/scaldasalviette.
- 8 Potenza Installata (W)**
Indicare, se disponibile, la potenza installata a ΔT 60°C.
- 9 Ripartitore con sonda estesa MONITOR 2.0 E**
Barrare SOLO se il ripartitore è provvisto di sonda estesa (MONITOR 2.0 E).



2. INSTALLAZIONE E MAPPATURA (competenza dell'installatore) MONITOR 2.0 PULSE (acquisitore consumi)

Esempio inserimento dati contatore acqua calda/fredda sanitaria:

CONTATORE ACQUA CALDA/FREDDA SANITARIA

1 Scala	2 Piano	3 Locale	4 Matricola acquirettore	5 Acqua calda o Acqua fredda	6 Altra tipologia di contatore	7 K (Litri/impulso kWh/impulso)	8 Diametro contatore	9 Valore iniziale contatore (m³ o kWh)	10 Matricola contatore
A	1	CUCINA	1 2 3 4 5 6 7 8	<input type="checkbox"/> ACS <input checked="" type="checkbox"/> AFS		10	3/4"	15,203	0123456789
				<input type="checkbox"/> ACS <input type="checkbox"/> AFS					

- 1 2 3 Scala, piano e locale**
Inserire la scala, il piano ed il locale in cui è presente il contatore.
- 4 Matricola acquirettore**
Inserire il numero di matricola riportato sull'etichetta posta nella parte superiore dell'acquirettore.
- 5 ACS o AFS**
Specificare se l'acquirettore è stato collegato ad un contatore volumetrico d'acqua calda o fredda sanitaria.
- 6 Altra tipologia contatore**
Se l'acquirettore non è stato collegato ad un contatore volumetrico specificarne la tipologia (ES.: Contatore di calore).
- 7 K (litri/impulso o kWh/impulso)**
Indicare il K (litri/impulso) riferito al contatore volumetrico oppure K (kWh/impulso) nel caso di un contatore di calore.
- 8 Diametro contatore**
Indicare il diametro del contatore volumetrico oppure il diametro del contatore utilizzato.
- 9 Valore iniziale**
Indicare il valore iniziale espresso in m³ presente sul contatore volumetrico (oppure espresso in kWh nel caso di un contatore) al momento dell'installazione dell'acquirettore.
ATTENZIONE: Il valore iniziale è OBBLIGATORIO per la parametrizzazione!
- 10 Matricola contatore**
Indicare la matricola del contatore volumetrico oppure la matricola del contatore utilizzato.



2. INSTALLAZIONE E MAPPATURA (competenza dell'installatore)

TABELLA 1 - Kit di fissaggio / schema di accoppiamento MONITOR 2.0

Radiatori ad elementi

SCHEMA DI ACCOPPIAMENTO KIT DI FISSAGGIO

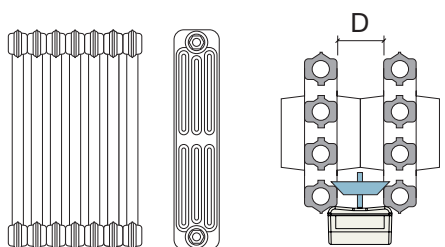
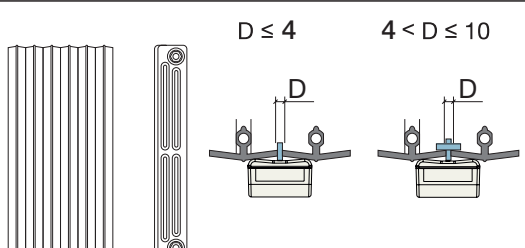
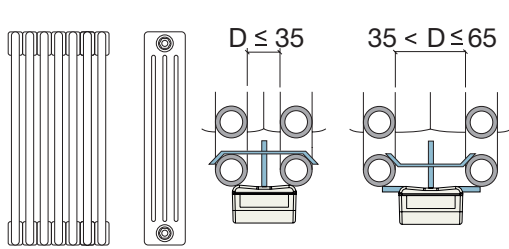
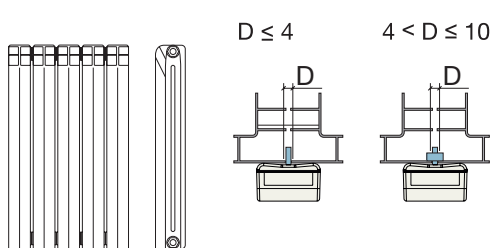
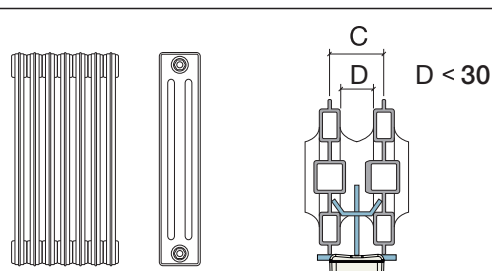
Colonne in ghisa		Luce tra elementi (D) minore o uguale a 30 mm	1A	720050*
		Luce tra elementi (D) maggiore di 30 mm	2A	720052*
Piastre in ghisa		Luce tra elementi (D) minore o uguale a 4 mm	1B	720060*
		Luce tra elementi (D) da 4 mm a 10 mm	2B	720061*
Tubolare acciaio a colonne		Luce tra elementi (D) minore o uguale a 35 mm	1C	720053*
		Luce tra elementi (D) da 35 mm a 65 mm	2C	720055
Colonne alluminio		Luce tra elementi (D) minore o uguale a 4 mm	1D	720060*
		Luce tra elementi (D) da 4 mm a 10 mm	2D	720061*
Colonne acciaio con diaframma		Interasse tra gli elementi (C) minore di 50 mm e luce (D) minore di 30 mm	1E	720052*
		Interasse tra gli elementi (C) maggiore o uguale a 50 mm e luce (D) minore di 30 mm	2E	720054*



*Confezione minima 5 Pz.

2. INSTALLAZIONE E MAPPATURA (competenza dell'installatore)

TABELLA 1 - Kit di fissaggio / schema di accoppiamento MONITOR 2.0

Radiatori a pannello

SCHEMA DI ACCOPPIAMENTO KIT DI FISSAGGIO

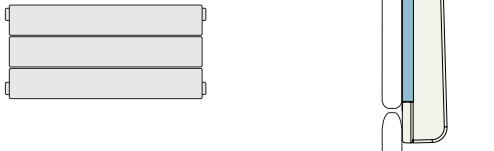
Superficie rigata		Profilo verticale	1F	720062*
Superficie liscia		Superficie liscia		
Tubi piatti		Verticale	1F	720062*
		Orizzontale		

Radiatori lamellari

SCHEMA DI ACCOPPIAMENTO KIT DI FISSAGGIO

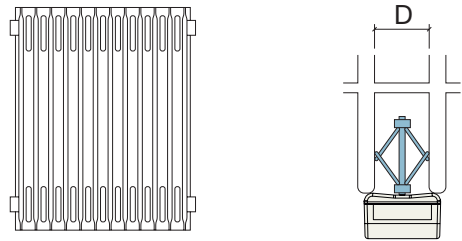
Lamellari		Luce tra gli elementi (D) da 24 mm a 28 mm	1G	720063
		Luce tra gli elementi (D) da 33 mm a 41 mm	2G	720064

Scaldasalviette

SCHEMA DI ACCOPPIAMENTO KIT DI FISSAGGIO

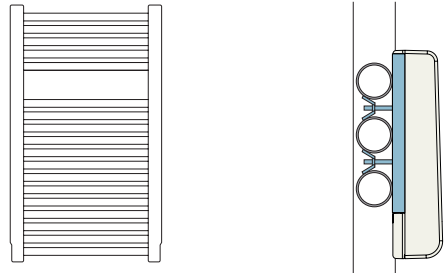
Tubi orizzontali		Scaldasalviette	1H	720050*
------------------	---	-----------------	-----------	----------------

*Confezione minima 5 Pz.

2. INSTALLAZIONE E MAPPATURA (competenza dell'installatore)

TABELLA 1 - Kit di fissaggio / schema di accoppiamento MONITOR 2.0 E

Termoconvettori

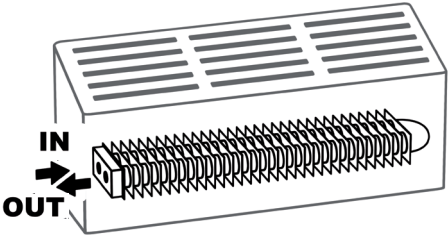
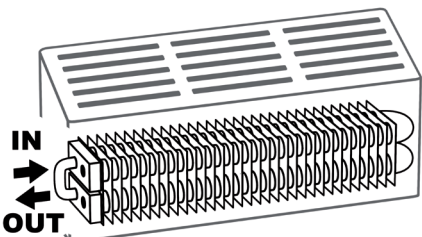
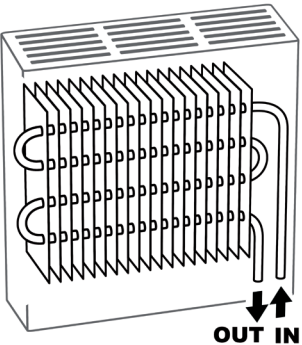
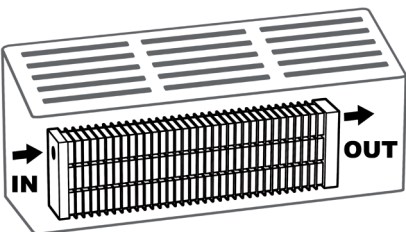

(kit di fissaggio già compreso all'interno della confezione del ripartitore)

SCHEMA DI ACCOPPIAMENTO

<p>Termoconvettore con lamelle singole</p>		<p>Singola batteria senza serpentina</p>	
<p>Termoconvettore con lamelle singole</p>		<p>Doppia o tripla batteria senza serpentina</p>	<p>1I</p>
<p>Termoconvettore con serpentina</p>		<p>Singola, doppia o tripla batteria con serpentina</p>	
<p>Convettore a vasca</p>		<p>Convettore a vasca montaggio a saldare</p>	<p>2I</p>

2. INSTALLAZIONE E MAPPATURA (competenza dell'installatore)

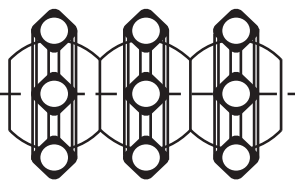
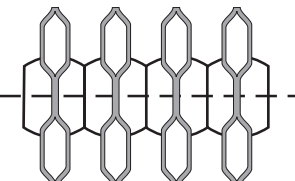
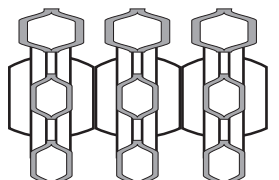
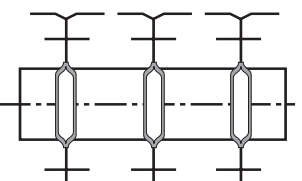
TABELLA 2 - UNI 10200

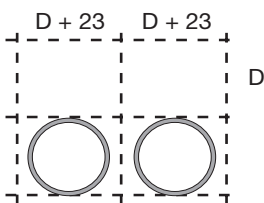
Materiale	Tipologia	Descrizione		Tipologia UNI10200
Ghisa o Acciaio		Colonne piccole Sezione < 30 x 30 mm	*mozzo 50 mm	1
			*mozzo 55 mm	2
			*mozzo 60 mm	3
		Colonne grandi Sezione > 30 x 30 mm	*mozzo 55 mm	4
			*mozzo 60 mm	5
Ghisa o Acciaio		Colonne unite da diaframma		6
Piastra Ghisa		Colonne lisce		7
		Colonne alettate		8
Alluminio		Molto alettato		9
		Mediamente alettato		10
		Poco alettato		11
Acciaio		Piastra senza alettatura		12
		Con alettatura posteriore		13
		Con alettatura fra i ranghi		14
Tubo nudo**		Tubi verticali od orizzontali		15

* Per mozzo s'intende la seguente misura: 

** Per tubo nudo si intendono tubazioni a vista nei locali.

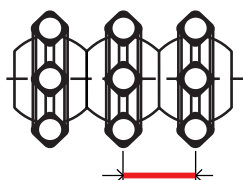

SCHEDE DATI CONDOMINIO



Nome Condominio		Codice Fiscale	
Via		Civico	
CAP	Città	Provincia	

N. Palazzine*	N. Alloggi*	N. Radiatori*	N. Scaldasalviette / Termoarredo*	N. Convettori*	N. Ripartitori* MONITOR 2.0	N. Ripartitori* MONITOR 2.0 E	N. Contatori* sanitari caldo	N. Contatori* sanitari freddo	N. Acquisitori MONITOR 2.0 PULSE

* Indicare il totale complessivo di TUTTE le "SCHEDE RILIEVO APPARTAMENTO" del condominio

TECNICO (che ha effettuato il rilievo)	Denominazione	
	Cognome e Nome	
	Indirizzo	
	Telefono / Cellulare	Fax
	E-mail	

AMMINISTRATORE GESTORE	Denominazione	
	Cognome e Nome	
	Indirizzo	
	Telefono / Cellulare	Fax
	E-mail	

TIMBRO E FIRMA -----

Nome condominio		Via		Civico		Città		Prov.	
Scala	Piano	Interno	Tecnico che ha effettuato il rilievo		Telefono / cellulare tecnico		Data rilievo		Millesimi di fabbisogno energetico (dato facultativo)

IMPORTANTE! Tutti i campi devono essere obbligatoriamente compilati per la corretta parametrizzazione dei ripartitori.

La scheda **timbrata e firmata** deve essere inviata via fax al n° **0322-849914** o tramite e-mail al seguente indirizzo: **sistemi.calore@caleffi.com**

RADIATORE / CONVETTORE⁽¹⁾

(1) In presenza di convettori è indispensabile compilare il campo "Potenza installata (W) ΔT 60°C".

Locale	Matericola ripartitore	Copertura radiatore		Dimensioni (*) Per H si intende l'altezza del corpo scaldante e NON l'intrasse tra i mozzetti		N° Elementi	Tipologia UNI 10200 Vedi TAB. 2 Esempio: A	Schema di accoppiamento vedi TAB. 1 Esempio: 1A	Radiatore NON verniciato o verniciato con vernici metalliche ⁽²⁾	Convettore	Selezionare se il ripartitore è con sonda estesa MONITOR 2.0 E
		M = Mensola (distanza < 15 cm) C = Copertura completa	M	C	(*) H (mm)						
INGRESSO		<input type="checkbox"/> M	<input type="checkbox"/> C						<input type="checkbox"/>		<input type="checkbox"/> 2.0 E
CUCINA		<input type="checkbox"/> M	<input type="checkbox"/> C						<input type="checkbox"/>		<input type="checkbox"/> 2.0 E
SOGGIORNO		<input type="checkbox"/> M	<input type="checkbox"/> C						<input type="checkbox"/>		<input type="checkbox"/> 2.0 E
BAGNO		<input type="checkbox"/> M	<input type="checkbox"/> C						<input type="checkbox"/>		<input type="checkbox"/> 2.0 E
CAMERA MATRIMONIALE		<input type="checkbox"/> M	<input type="checkbox"/> C						<input type="checkbox"/>		<input type="checkbox"/> 2.0 E
CAMERETTA		<input type="checkbox"/> M	<input type="checkbox"/> C						<input type="checkbox"/>		<input type="checkbox"/> 2.0 E
		<input type="checkbox"/> M	<input type="checkbox"/> C						<input type="checkbox"/>		<input type="checkbox"/> 2.0 E
		<input type="checkbox"/> M	<input type="checkbox"/> C						<input type="checkbox"/>		<input type="checkbox"/> 2.0 E
		<input type="checkbox"/> M	<input type="checkbox"/> C						<input type="checkbox"/>		<input type="checkbox"/> 2.0 E

TERMOARREDO⁽³⁾ / SCALDASALVIETTE⁽³⁾

(2) Per radiatore NON VERNICIATO si intende radiatore in: alluminio grezzo (non anodizzato), metallo cromato o nichelato, ecc.. Da NON spuntare nel caso di radiatore verniciato di bianco.

(3) In mancanza di marca, serie e modello dello scaldasalviette o termoarredo è necessario far pervenire tramite e-mail all'indirizzo **sistemi.calore@caleffi.com** foto, **diametro dei tubi**, il **diametro dei collettori** e indicare a quale condominio, alloggio e locale corrispondono.

Locale	Matericola ripartitore	Dimensioni		N° Elementi	Marca	Serie	Modello	Potenza Installata (W) ΔT 60°C	Selezionare se il ripartitore è con sonda estesa MONITOR 2.0 E
		H (mm)	L (mm)						
									<input type="checkbox"/> 2.0 E
									<input type="checkbox"/> 2.0 E
									<input type="checkbox"/> 2.0 E

CONTATORE ACQUA CALDA/FREDDA SANITARIA

Scala	Piano	Locale	Matericola acquirettore	Acqua calda o Acqua fredda	Altra tipologia di contatore	K (Litri/impulso o Kwh/impulso)	Diametro contatore	Valore iniziale contatore (m³ o Kwh)	Matericola contatore
				<input type="checkbox"/> ACS <input type="checkbox"/> AFS					
				<input type="checkbox"/> ACS <input type="checkbox"/> AFS					

IMPORTANTE! Tutti i campi devono essere obbligatoriamente compilati per la corretta parametrizzazione dei ripartitori.

La copia della scheda **timbrata e firmata** deve essere inviata via fax al n° **0322-849914** o tramite e-mail al seguente indirizzo: **sistemi.calore@caleffi.com**

TIMBRE E FIRMA

3. MESSA IN FUNZIONE – PARAMETRIZZAZIONE

La parametrizzazione, di competenza dell'installatore o in alternativa effettuata da Caleffi Service previo pagamento, comprende i seguenti servizi:

- Parametrizzazione in loco dei ripartitori e /o acquisitori;
- Verifica funzionale di trasmissione radio.

Per parametrizzazione si intende la programmazione del ripartitore di calore con il valore di potenza (W) ΔT 60°C del corpo scaldante sul quale è installato.

Per parametrizzazione nel caso di acquisitori consumi acqua calda/fredda sanitaria si intende la programmazione secondo i dati caratteristici come il K (litri/impulso) del contatore volumetrico al quale sono collegati. Inoltre consente l'allineamento dei consumi fra il contatore e l'acquisitore.

Tali dati sono necessari per il corretto conteggio dei ripartitori e/o acquisitori che vengono programmati per mezzo del dispositivo USB/radio cod. 720090 e del software a corredo.

Di norma la parametrizzazione viene eseguita in un'unica soluzione a seguito del completamento dell'installazione e dell'introduzione dei dati di mappatura dello specifico edificio (vedi pag. 15 - 16) nel software SW7200.

Parametrizzazione effettuata da Caleffi Service su richiesta del referente

Nel caso di modalità delegata dovrà essere riconosciuto in sede d'ordine l'onere di caricamento dati mappati e/o di parametrizzazione secondo i seguenti codici:

servizio SOLO di caricamento dati mappati:

- cod. S7200CAR costo per ripartitore

servizio caricamento dati mappati e parametrizzazione in condominio:

- cod. S7200PAR costo per ripartitore
- cod. S7200PAR050 per q.tà minore/uguale di 50 unità
- cod. S7200PAR100 per q.tà tra 50 e 100 unità

ATTENZIONE: Le q.tà sono riferite al singolo complesso condominiale oggetto di mappatura.

4. MODALITA' LETTURE MONITOR 2.0 - 2.0 E - 2.0 PULSE

Le letture, di competenza del referente di condominio, vengono eseguite attraverso l'utilizzo di un PC portatile con sistema operativo Microsoft® Windows, della chiavetta USB/radio e del software SW7200 a corredo (cod. 720090) che permettono la lettura, la visualizzazione e la generazione dei reports dei consumi. Il software è corredato di una guida utente per il corretto utilizzo dello stesso.





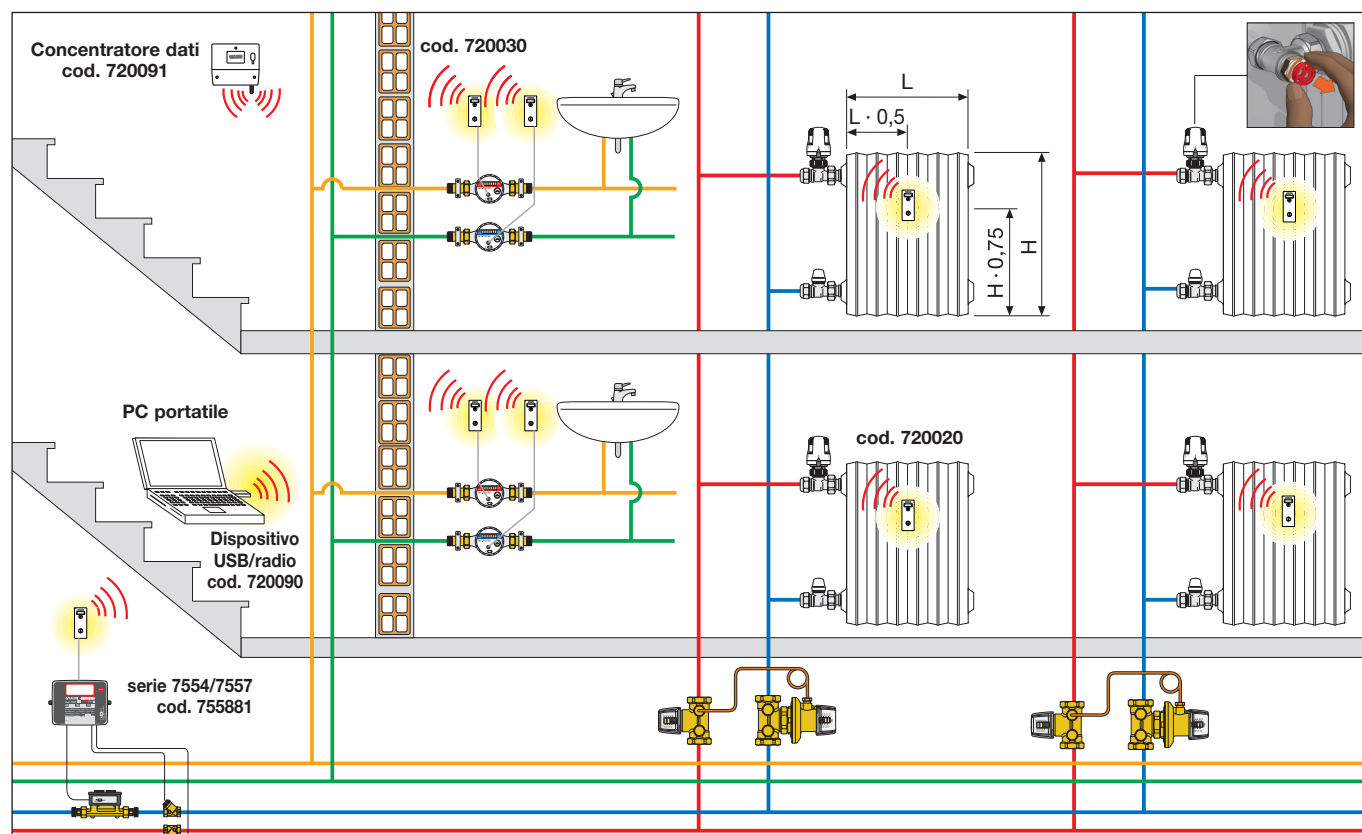









I dati di consumo dell'edificio possono inoltre essere recuperati sia localmente tramite una chiavetta USB, sia da remoto tramite server Caleffi dal concentratore dati (cod. 720091) installato nel vano scala.

Acquisizione dati di consumo tramite dispositivo USB/radio o concentratore dati.



4. MODALITA' LETTURE CONSUMI MONITOR 2.0 - 2.0 E (sonda estesa)

Visualizzazione letture a display MONITOR 2.0 - 2.0 E

Premere il tasto selezione	Messaggio	Significato
	-	Il display è spento. E' attiva la modalità a basso consumo
	8888.8	TEST DISPLAY. Serve a verificare visivamente che tutti i segmenti del display funzionino
	INST	FASE DI INSTALLAZIONE OMS/wireless M-BUS (visibile solo in fase di installazione OMS/wireless M-Bus)
	FL8888 Fr8888	SEGNALAZIONI (visibile solo in caso di segnalazioni) Riporta un codice di segnalazione o avaria
	E 12345	CONSUMO ESERCIZIO IN CORSO
	F56789	CONSUMO ESERCIZIO PRECEDENTE
	Fd0101	DATA STORICO ESERCIZIO PRECEDENTE Giorno/mese in cui si è memorizzato il consumo esercizio precedente
	OPERAt	STATO DI FUNZIONAMENTO OPERAt = funzionante
	A_1234	SERIAL NUMBER PRIMA PARTE Prime 4 cifre della matricola del ripartitore
	b_5678	SERIAL NUMBER SECONDA PARTE Ultime 4 cifre della matricola del ripartitore
	H_1509	RESET Data di azzeramento
	L157bA	VERSIONE FW INSTALLATO Visualizza la versione del firmware installato
	ON5 C ON5	TRASMISSIONE ABILITATA OMS / WIRELESS M-BUS (visibile solo se abilitata)
	Otr C Otr	TRASMISSIONE IN CORSO OMS / WIRELESS M-BUS (visibile solo se abilitata e in fase di trasmissione)

ALTRE VISUALIZZAZIONI DIVERSE DA QUELLE SOPRA RIPORTATE SONO STRETTAMENTE DEDICATE A PERSONALE TECNICO QUALIFICATO

4. MODALITA' LETTURE CONSUMI MONITOR 2.0 PULSE (acquisitore consumi)

Visualizzazione letture a display MONITOR 2.0 PULSE

Premere il tasto selezione	Messaggio	Significato
	-	SPENTO - Il display è spento. E' attiva la modalità a basso consumo
	8888.88	TEST DISPLAY - Serve a verificare visivamente che tutti i segmenti del display funzionino
	INST	FASE DI INSTALLAZIONE OMS/wireless M-BUS (visibile solo in fase di installazione OMS/wireless M-Bus)
	OPERAt	STATO DI FUNZIONAMENTO OPERAt: funzionante
	C^1234	CONSUMO ATTUALE. Prime 4 cifre consumo totale relativo al contatore volumetrico collegato
	C_5678	CONSUMO ATTUALE Ultime 4 cifre e decimali consumo totale relativo al contatore volumetrico collegato
	_ _ _ 123	DECIMALI CONSUMO ATTUALE Decimali relativi al consumo del contatore volumetrico collegato.
	FL8888	SEGNALAZIONI (visibile solo in caso di segnalazioni). Riporta un codice di segnalazione o avaria: Fr8888 oppure FL8888
	F^1223	PRIME 4 CIFRE CONSUMO ESERCIZIO PRECEDENTE relativo al contatore volumetrico collegato
	F_4297	ULTIME 4 CIFRE CONSUMO ESERCIZIO PRECEDENTE relativo al contatore volumetrico collegato
	Fd0101	DATA STORICO ESERCIZIO PRECEDENTE Giorno/mese in cui si è memorizzato il consumo esercizio precedente
	A_1234	SERIAL NUMBER PRIMA PARTE Prime 4 cifre della matricola dell'acquisitore
	b_5678	SERIAL NUMBER SECONDA PARTE Ultime 4 cifre della matricola dell'acquisito
	L174.CA	VERSIONE FW INSTALLATO Visualizza la versione del firmware installato
	ON5 C ON5	TRASMISSIONE ABILITATA OMS / WIRELESS M-BUS (visibile solo se abilitata)
	0 tr C 0 tr	TRASMISSIONE IN CORSO OMS / WIRELESS M-BUS (visibile solo se abilitata e in fase di trasmissione)

ALTRE VISUALIZZAZIONI DIVERSE DA QUELLE SOPRA RIPORTATE SONO STRETTAMENTE DEDICATE A PERSONALE TECNICO QUALIFICATO

RISOLUZIONE PROBLEMI

Problema	Causa probabile	Soluzione proposta
Dispositivo staccato dal radiatore	Urto o altro	Contattare installatore certificato per il montaggio
Sigillo mancante	Manomissione	Contattare installatore certificato per il ripristino
Dispositivo in posizione diversa rispetto al momento dell'installazione	Manomissione, urto, altro	Contattare installatore certificato per il montaggio
Il display riporta il codice di segnalazione FL8888 oppure Fr8888	L'autocontrollo interno ha riscontrato una avaria	Contattare installatore certificato e comunicare il codice FL8888 oppure Fr8888
Mostra dei consumi zero	Nessun consumo registrato o sostituzione contatore volumetrico nel caso di acquirente di consumi	Non è una avaria. Se il radiatore è spento non rileva emissione di energia. Nel caso di sostituzione contatore volumetrico il conteggio dell'acquirente deve essere riallineato.
Mostra dei consumi di esercizio bassi	Inizio nuova stagione (solo per ripartitore)	Non è una avaria. Quando il ripartitore supera la data di inizio stagione, si azzerà
Non visualizza nulla sul display quando si preme il tasto	Problema interno	Contattare installatore certificato per una verifica

Avvertenze per il corretto smaltimento del prodotto

Il simbolo a lato riportato è apposto sul prodotto MONITOR 2.0 / 2.0 E / 2.0 PULSE per indicare che non può essere trattato come un rifiuto urbano.

Il ripartitore di consumi termici e gli acquirenti di consumi acqua sanitaria, infatti, rientrano fra le apparecchiature per le quali trova applicazione la Direttiva Europea sui rifiuti di apparecchiature elettriche ed elettroniche (RAEE).

Sussiste, pertanto, l'obbligo di non smaltire gli apparecchi come rifiuto urbano e di effettuare una raccolta differenziata. È inoltre necessario rispettare le norme di legge nazionali per quanto riguarda i sistemi di raccolta dell'apparecchiatura.

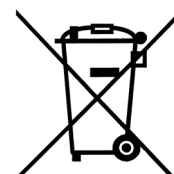

Smaltimento delle batterie

Si prega di rispettare l'ambiente. Non gettare le batterie nei rifiuti domestici.

Le batterie usate devono essere consegnate presso gli appositi punti di raccolta.

Vi ricordiamo che è consentito gettare nei contenitori di raccolta per le batterie usate solo batterie scariche. Se la batteria non fosse completamente scarica è necessario adottare le opportune misure per evitare un corto circuito. Il marchio del contenitore di spazzatura mobile barrato rimarca l'obbligo di smaltire separatamente le batterie.

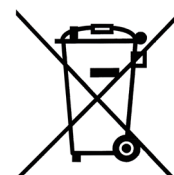

Dichiarazione di conformità

Il fabbricante, Caleffi S.p.A., dichiara che i tipi di apparecchiatura radio cod. 720020 - 720025 - 720030 - 720090 sono conformi alla direttiva 2014/53/UE (RED) e 2011/65/EU (RoHS). Il testo completo della dichiarazione di conformità EU è disponibile al seguente indirizzo internet:

http://bit.ly/EU_720020

Dichiarante:

CALEFFI S.P.A.

S.R. 229, n. 25

28010 Fontaneto d'Agogna (NO) - Italia

Tel. +39 0322 8491 / Fax +39 0322 863305

Modello: 7200

Marcatura: CE

Ci riserviamo il diritto di apportare miglioramenti e modifiche ai prodotti descritti ed ai relativi dati tecnici in qualsiasi momento e senza preavviso.